

Mipolam[®] Treppenkanten, Sockelleisten und sonstige Bauprofile
1964

Mipolam[®]

Standardprogramm

Treppenkanten
Sockelleisten
und sonstige Bauprofile



Dynamit Nobel Aktiengesellschaft Abteilung Kunststoff-Verkauf Troisdorf Bez. Köln

Mipolam[®] Bauprofile

MIPOLAM-Bauprofile sind ausgereifte Qualitätserzeugnisse aus dem Hause DYNAMIT NOBEL. Sie sind das Ergebnis gründlicher Entwicklungsarbeit, die sich auf jahrzehntelange Erfahrung und Bewährung stützt.

MIPOLAM-Bauprofile werden heute in fast allen Bereichen des Bauwesens mit bestem Erfolg verwendet. Zusammen mit unserem MIPOLAM-Bodenbelag sind MIPOLAM-Bauprofile zum Inbegriff qualitätsbewußten Bauplanens geworden. MIPOLAM-Bauprofile sind nicht nur für MIPOLAM-Bodenbeläge verwendbar,

sondern eignen sich natürlich auch für alle anderen Bodenbelagsarten.

In diesem Prospekt zeigen wir nur eine kleine Auswahl unseres umfangreichen Gesamtprofilprogramms. Suchen Sie spezielle Profile, die hier nicht aufgeführt sind, wenden Sie sich bitte an unsere autorisierten Händler und Fachverleger, die Ihnen gerne Auskunft erteilen.

Die gezeigte Profilierung und die genannten Maße sind annähernd wiedergegeben.

Fabrikationsbedingte Toleranzen bleiben vorbehalten.

Wer an die Zukunft denkt, wählt Mipolam[®]

Standardfarben



6512
schwarz



6506
braun

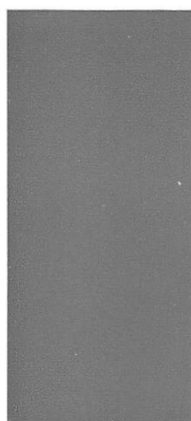

6510
grau

Sonderfarben



6501
rot



6533
grün



6514
hellgrau



6237
sandfarben

Die Originalfarben können durch diesen Druck nur annähernd wiedergegeben werden.

Mipolam[®] Spezialwinkelprofil

Fertigungslänge 25 m, auf Band gerollt

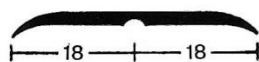

P 543

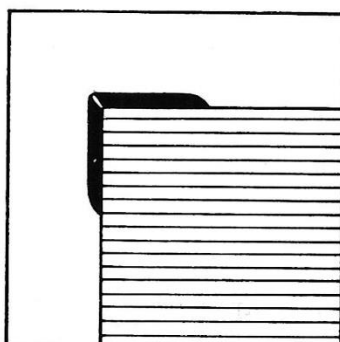
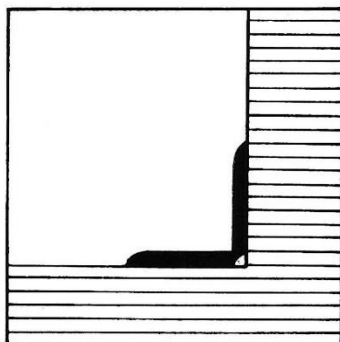

Mipolam[®] Sockelleistenprofil

Fertigungslänge 25 m, auf Band gerollt

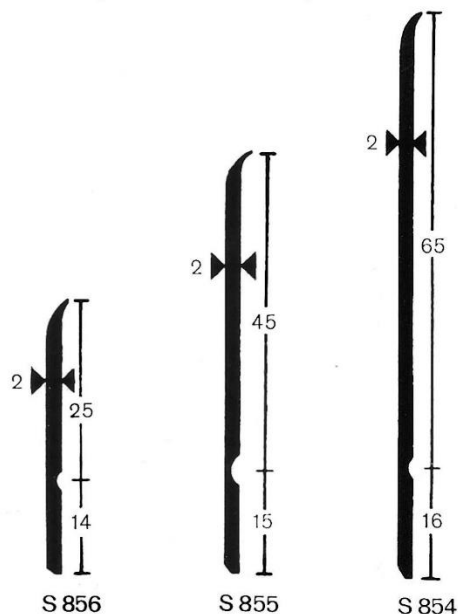

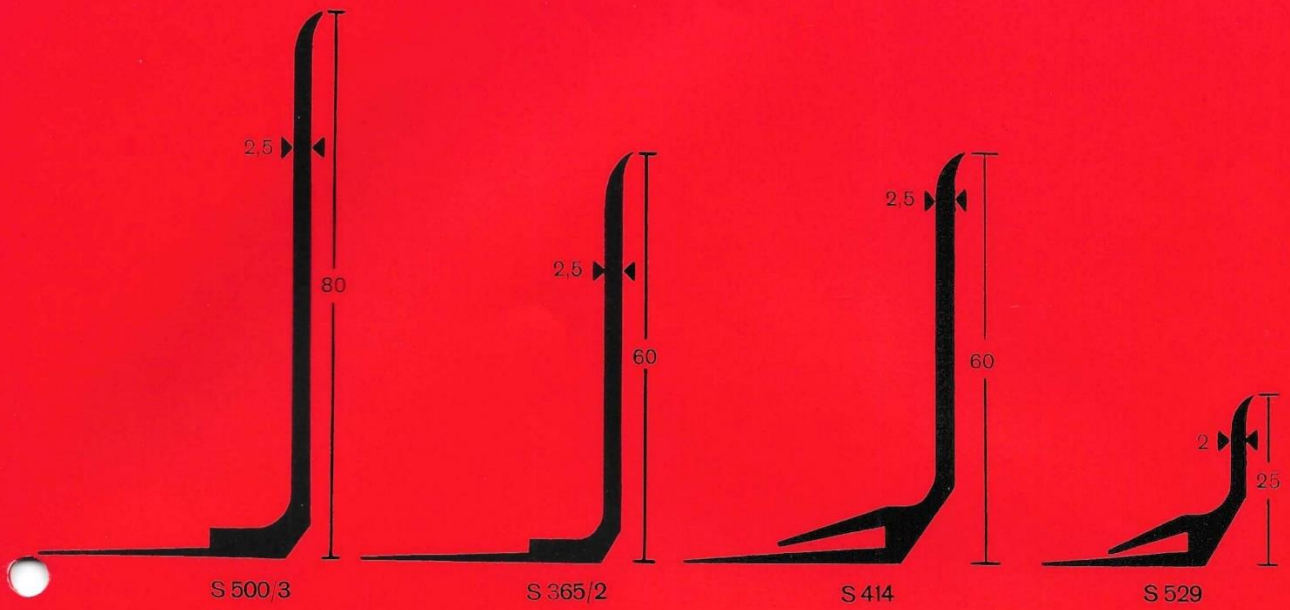

Die folgenden MIPOLAM-Sockelleisten können außer nach der üblichen Verlegungsart noch gemäß nebenstehender Zeichnungen verarbeitet werden

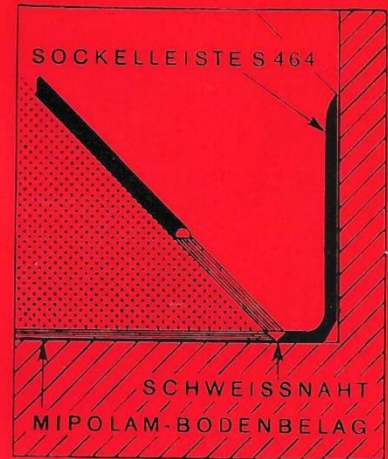

Mipolam Treppenkantenprofile, Fertigungslänge 4,50 m

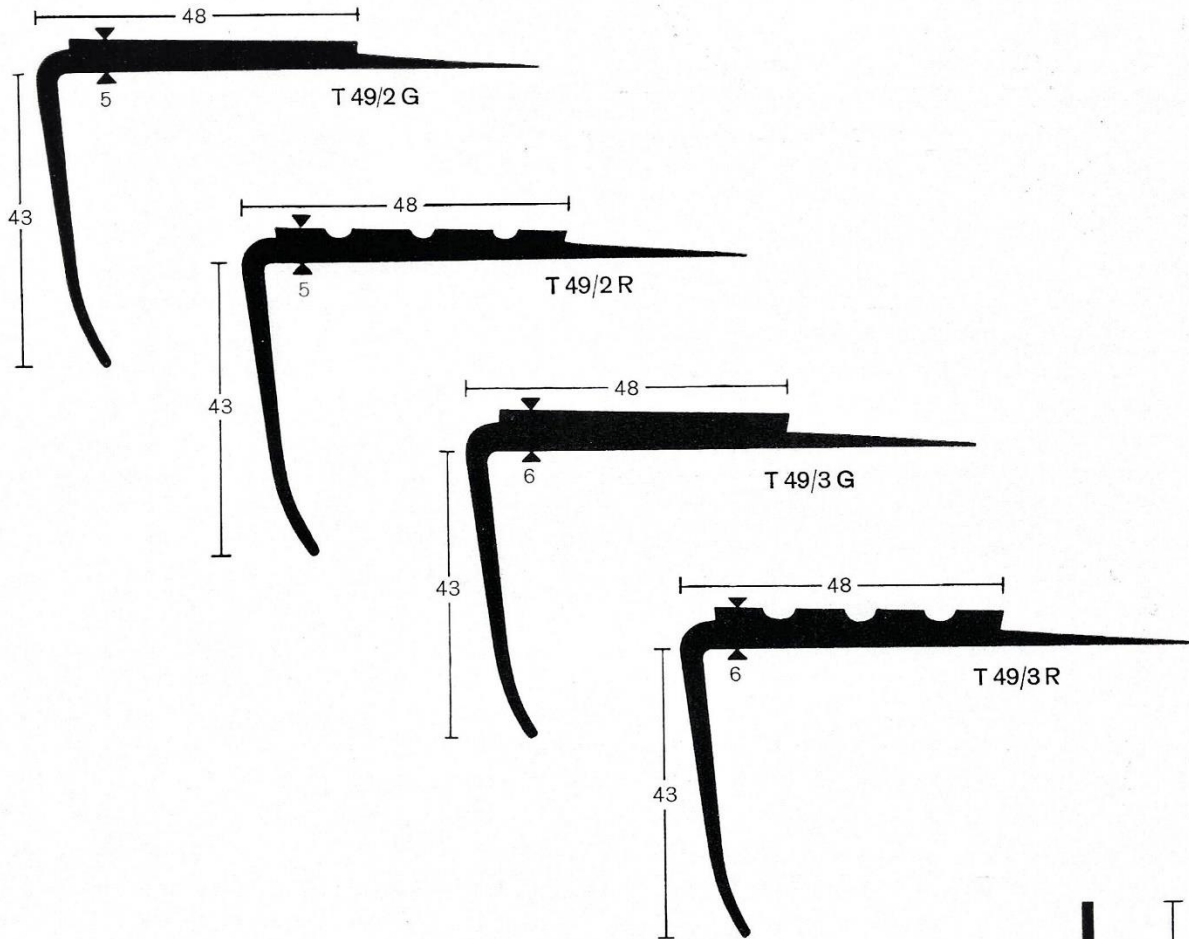

Mipolam Treppenbelag, auch in Sonderfarben kurzfristig ab Werk lieferbar
Fertigungslänge 4,50 m

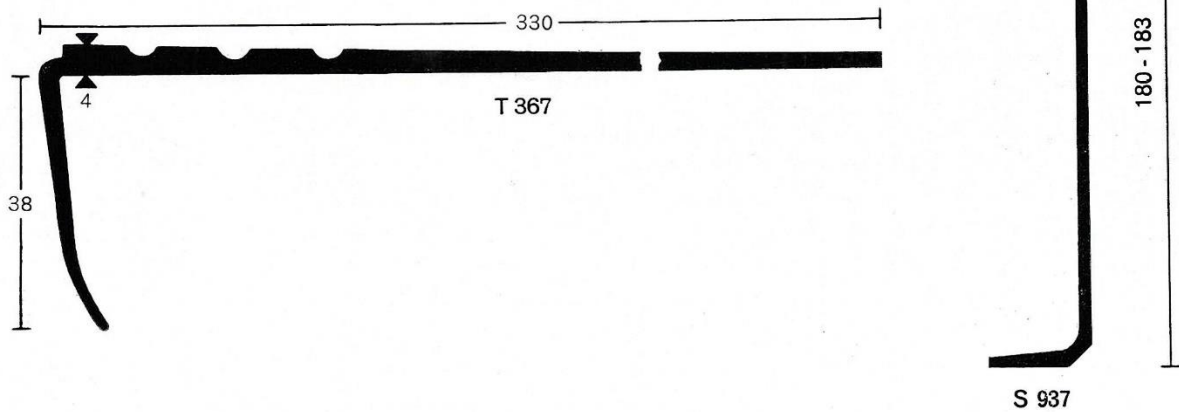

Mipolam Treppenkantenprofile, Fertigungslänge 4,50 m

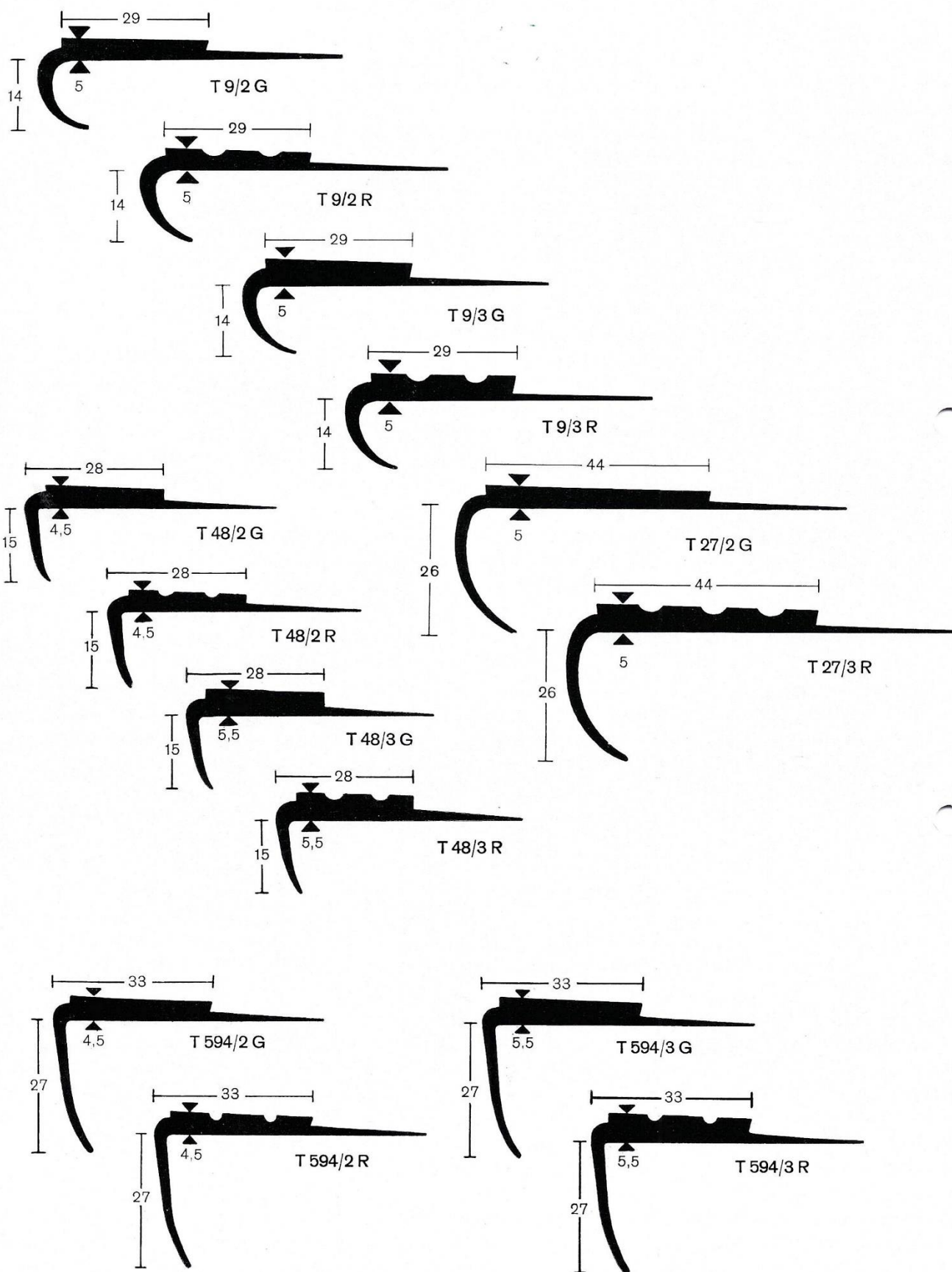

Mipolam Treppenkanten (Schweißprogramm) Fertigungslänge 4,50 m

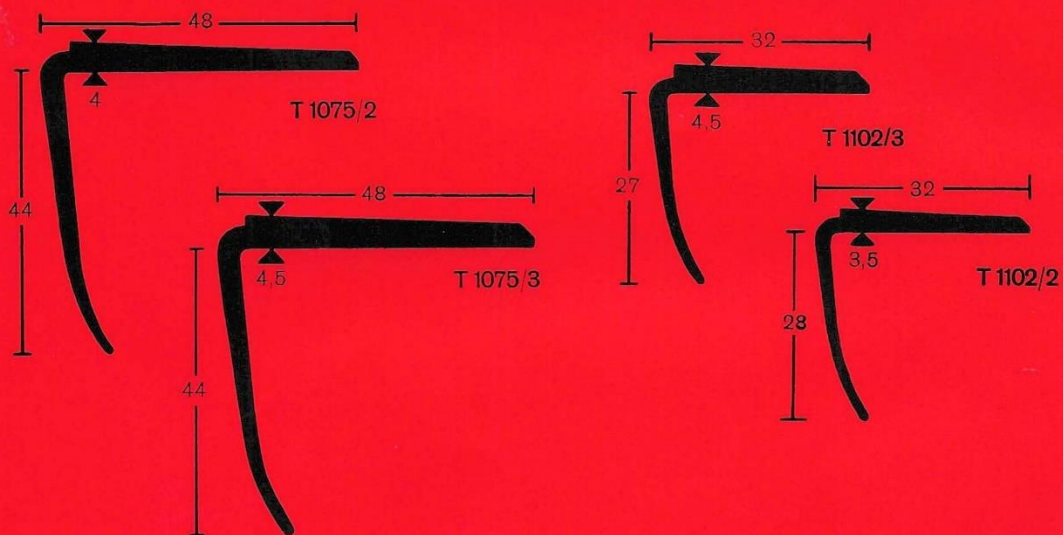
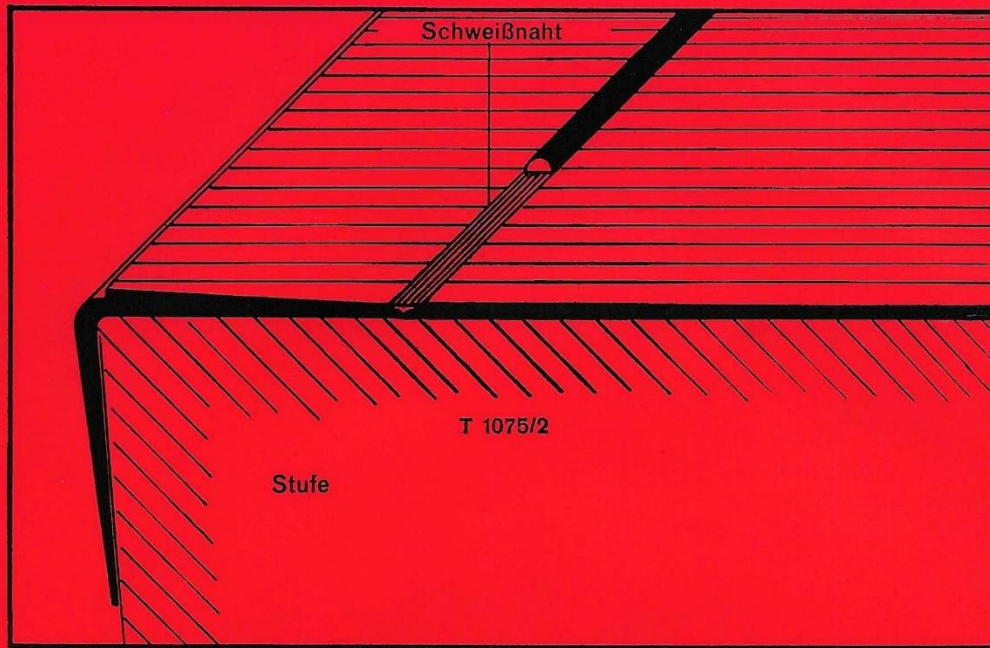

Mipolam Einputzsockelleisten (hart), Fertigungslänge 5 m

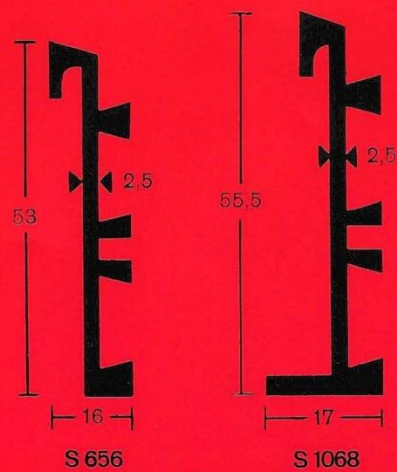
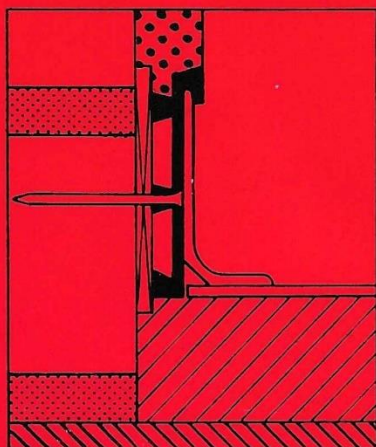

Mipolam® Dehnungsfugenprofil, Fertigungslänge 5 m

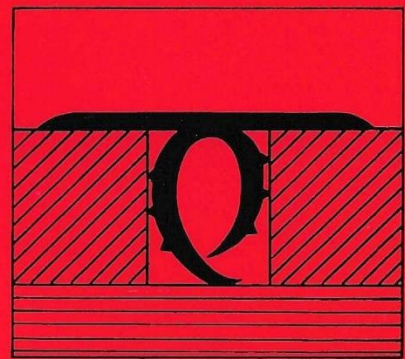
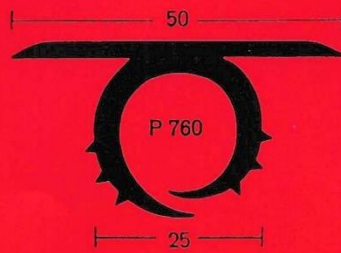

Mipolam® Spezialprofile für textile Bodenbeläge
Fertigungslänge 4,50 m

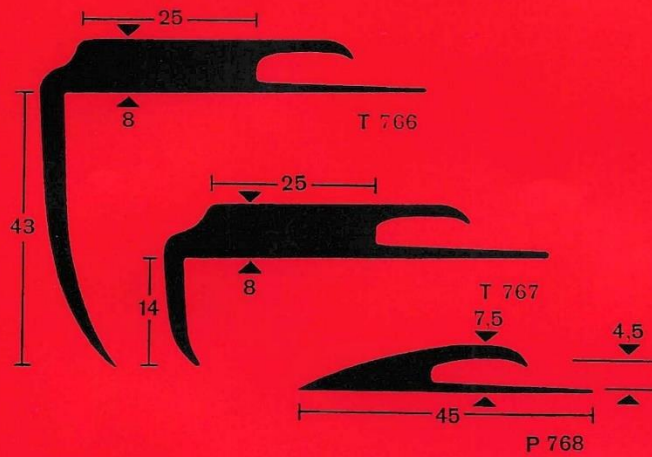

Mipolam® Übergangsschienen
Fertigungslänge 25 m
auf Band gerollt



Mipolam® Viertelstäbe, Fertigungslänge 25 m



Mipolam® Wangenprofile, Fertigungslänge 5 m



® = eingetragenes Warenzeichen

Xb 247/614