

Mipolam<sup>®</sup>, Standardprogramm Profile für Bodenbeläge  
1965

# Mipolam<sup>®</sup>

Dynamit Nobel  
Aktiengesellschaft  
Verkauf Kunststoffe  
521 Troisdorf Bez. Köln

Standardprogramm  
Profile  
für Bodenbeläge

Treppenkanten  
Sockelleisten  
Spezialprofile



# Mipolam<sup>®</sup> Bauprofile

MIPOLAM-Bauprofile sind ausgereifte Qualitätserzeugnisse aus dem Hause DYNAMIT NOBEL. Sie sind das Ergebnis gründlicher Entwicklungsarbeit, die sich auf jahrzehntelange Erfahrung und Bewährung stützt.

MIPOLAM-Bauprofile werden heute in fast allen Bereichen des Bauwesens mit bestem Erfolg verwendet. Zusammen mit unserem MIPOLAM-Bodenbelag sind MIPOLAM-Bauprofile zum Inbegriff qualitätsbewußten Bauplanens geworden. MIPOLAM-Bauprofile sind nicht nur für MIPOLAM-Bodenbeläge verwendbar,

sondern eignen sich natürlich auch für alle anderen Bodenbelagsarten.

In diesem Prospekt zeigen wir nur eine kleine Auslese unseres umfangreichen Gesamtprofilprogramms. Suchen Sie spezielle Profile, die hier nicht aufgeführt sind, wenden Sie sich bitte an unsere Händler und autorisierten Fachverleger, die Ihnen gerne Auskunft erteilen.

Die gezeigte Profilierung und die genannten Maße sind annähernd wiedergegeben.

Fabrikationsbedingte Toleranzen bleiben vorbehalten.

## Mipolam<sup>®</sup> Bauprofile schützen wirksam Kanten und Anschlüsse

Standardfarben

Sonderfarben

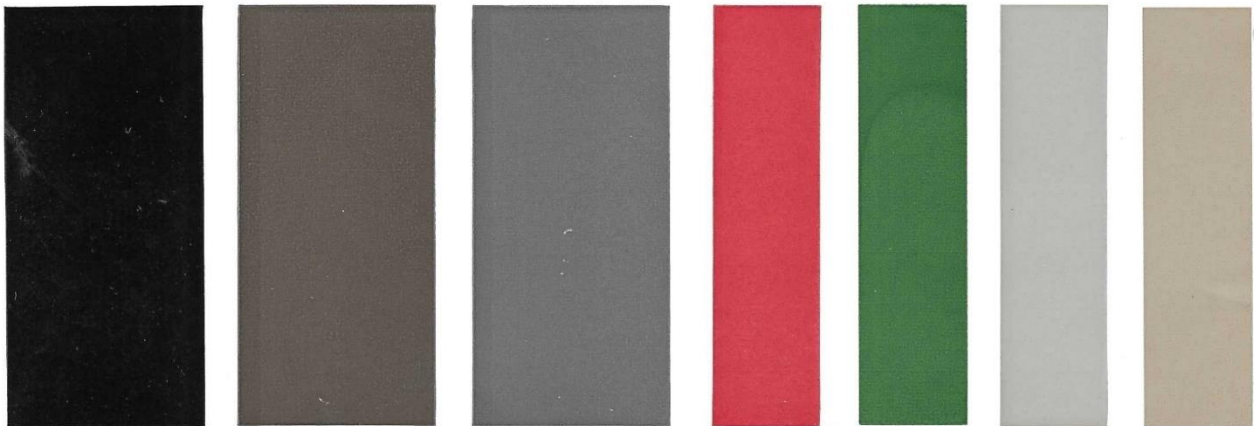

6512  
schwarz

6506  
braun

6510  
grau

6501  
rot

6533  
grün

6514  
hellgrau

6237  
sandfarben

Die Originalfarben können durch diesen Druck nur annähernd wiedergegeben werden.

**Mipolam<sup>®</sup> Spezialwinkelprofil**  
Fertigungslänge 25 m, auf Band gerollt

**Mipolam<sup>®</sup> Sockelleistenprofil**  
Fertigungslänge 25 m, auf Band gerollt

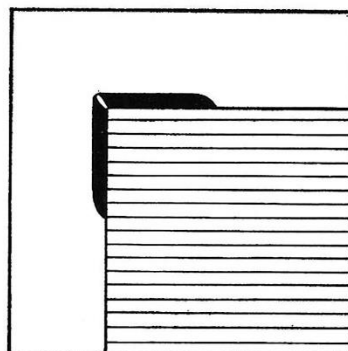
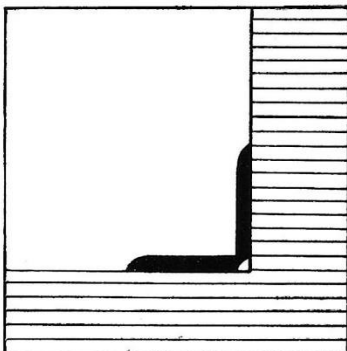
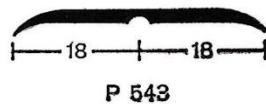

S 856

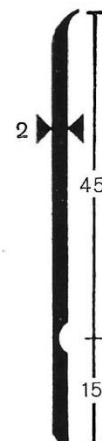

S 855

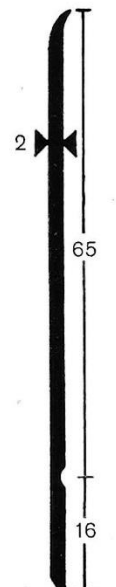

S 854



**Mipolam®** Sockelleistenprofile, Fertigungslänge 5 m

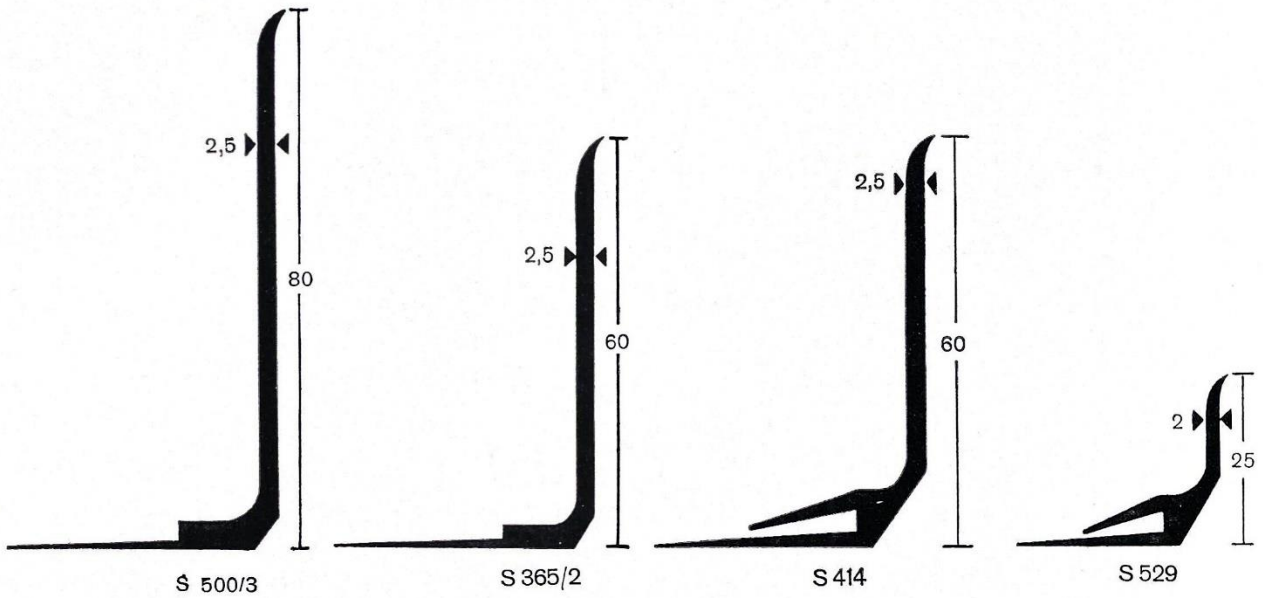

Die folgenden MIPOLAM-Sockelleisten können außer nach der üblichen Verlegungsart noch gemäß nebenstehender Zeichnung verarbeitet werden

**Mipolam®** Sockelleistenprofile, Fertigungslänge 50 m

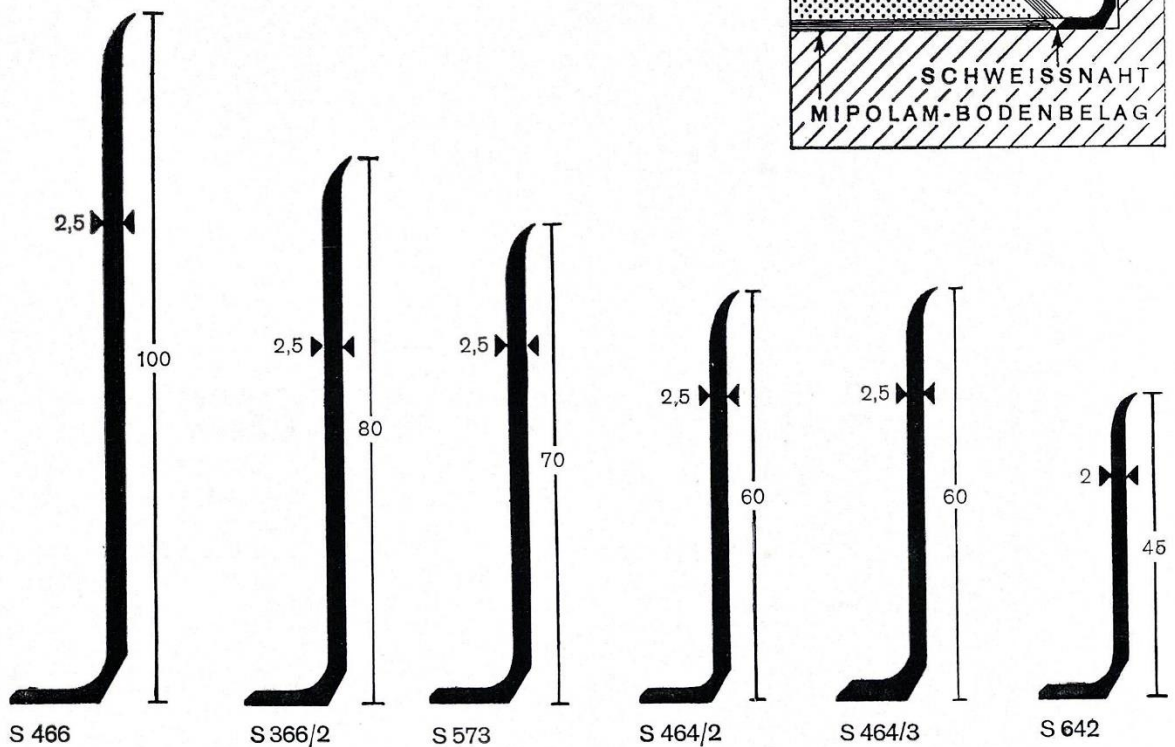

**Mipolam®** Treppenkantenprofile, Fertigungslänge 4,50 m

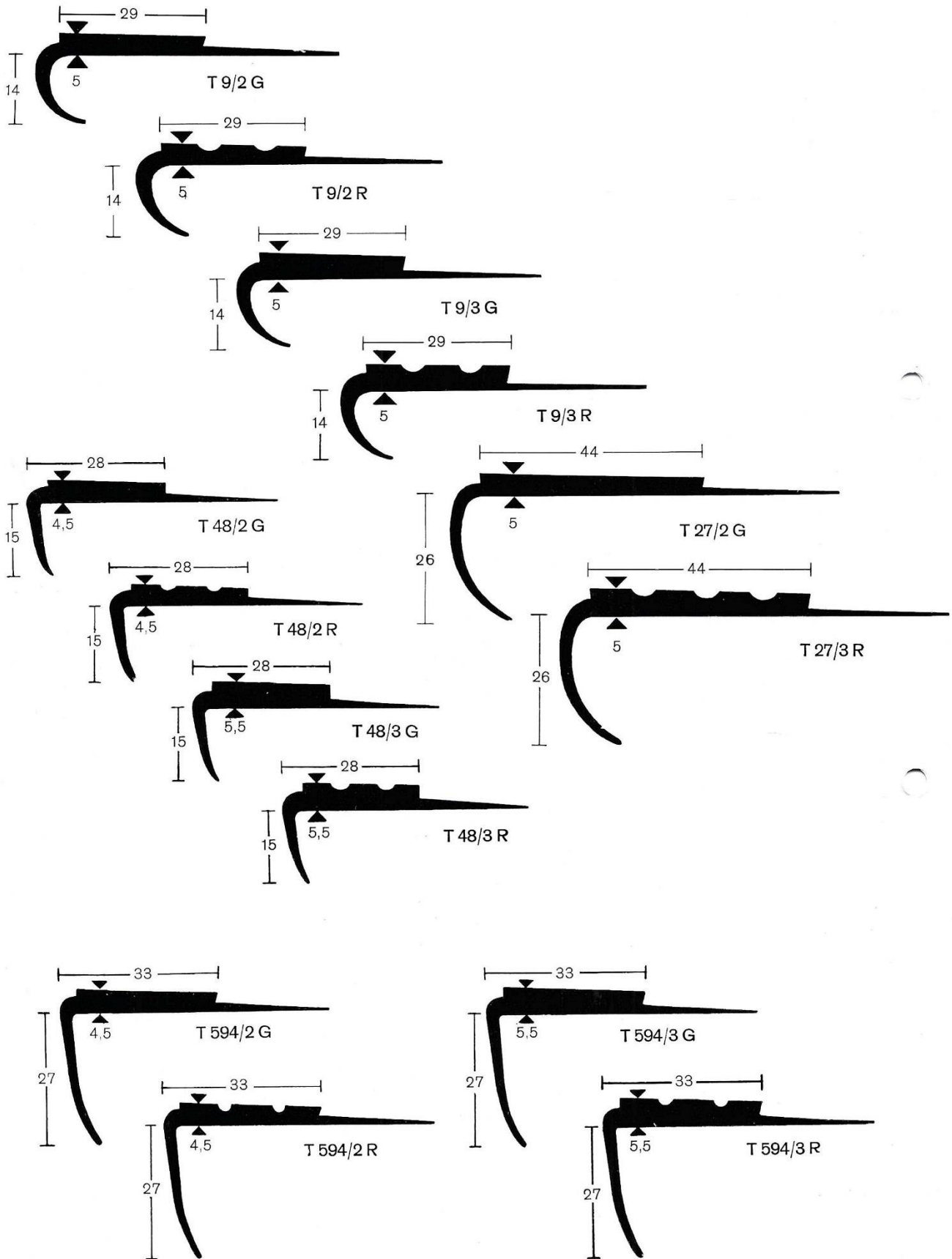

**Mipolam®** Treppenkantenprofile, Fertigungslänge 4,50 m

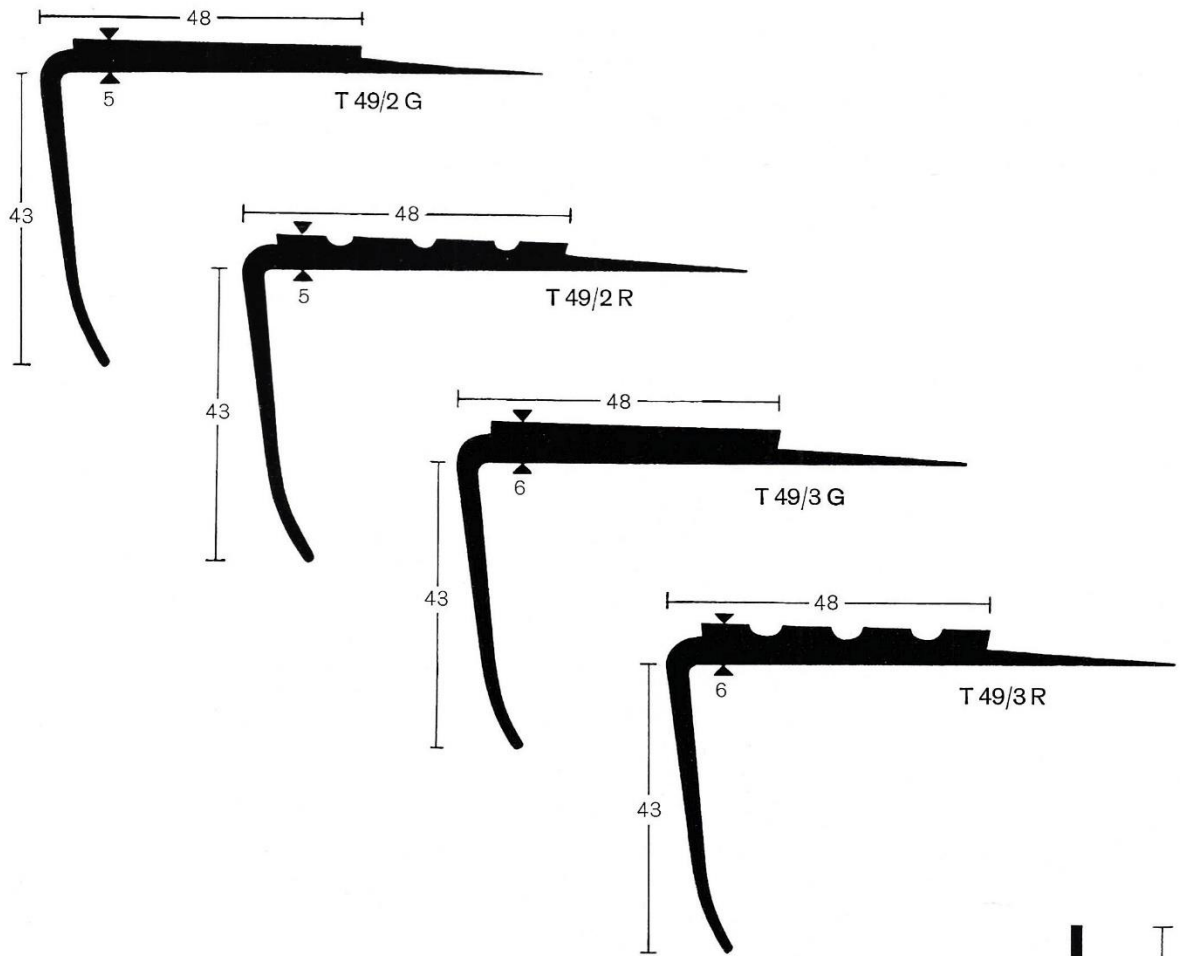

Treppenbelag, auch in Sonderfarben kurzfristig ab Werk lieferbar  
Fertigungslänge 4,50 m

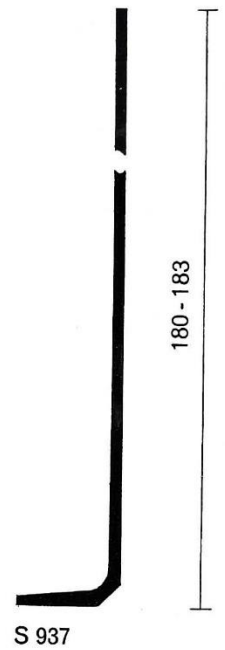
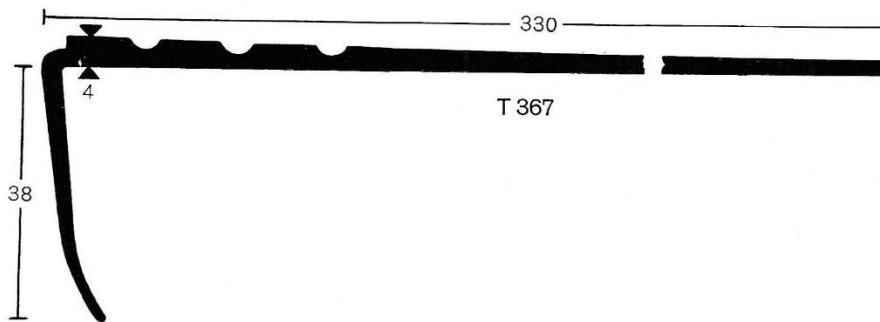



**Mipolam®** Treppenkanten (Schweißprogramm) Fertigungslänge 4,50 m

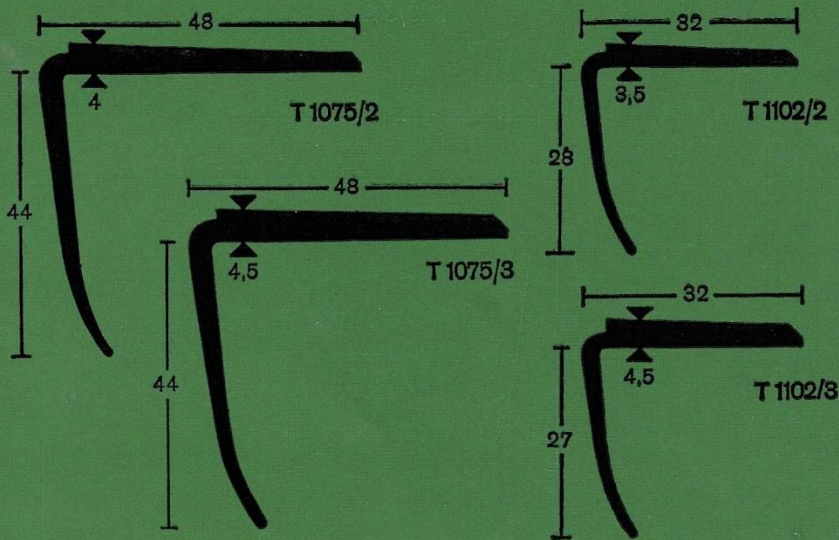
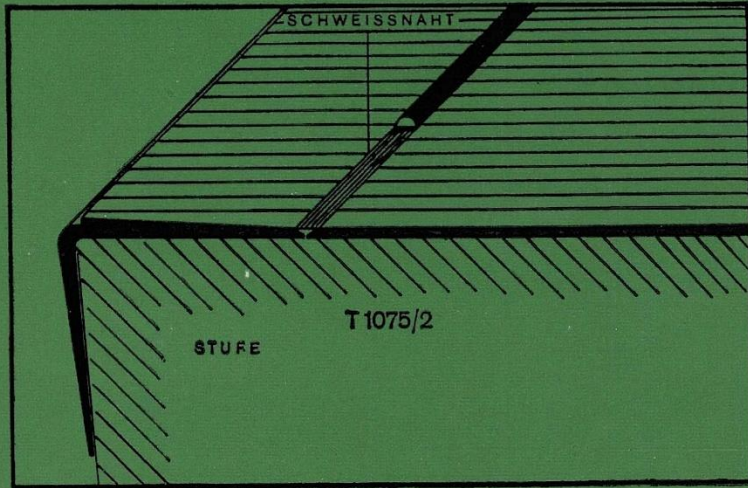

**Mipolam®** Einputzsockelleisten (hart), Fertigungslänge 5 m

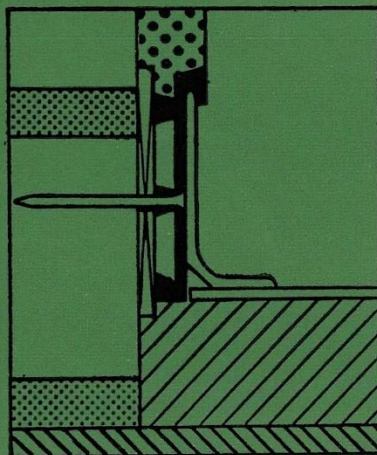
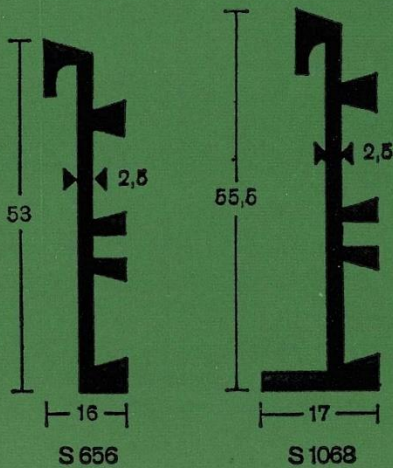

**Mipolam®**  
Dehnungsfugenprofil  
Fertigungslänge 5 m

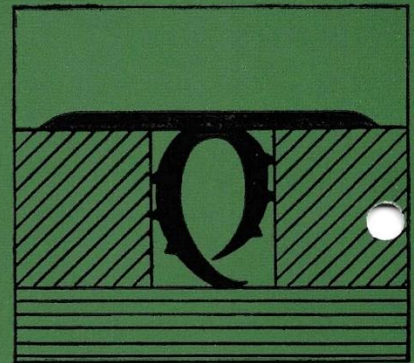

**Mipolam®**  
Übergangsschienen  
Fertigungslänge 25 m  
auf Band gerollt

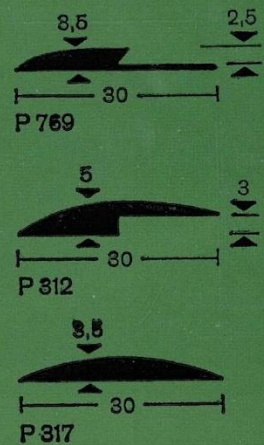



**Mipolam<sup>®</sup>** Spezialprofile für textile Bodenbeläge, Fertigungslänge 4,50 m

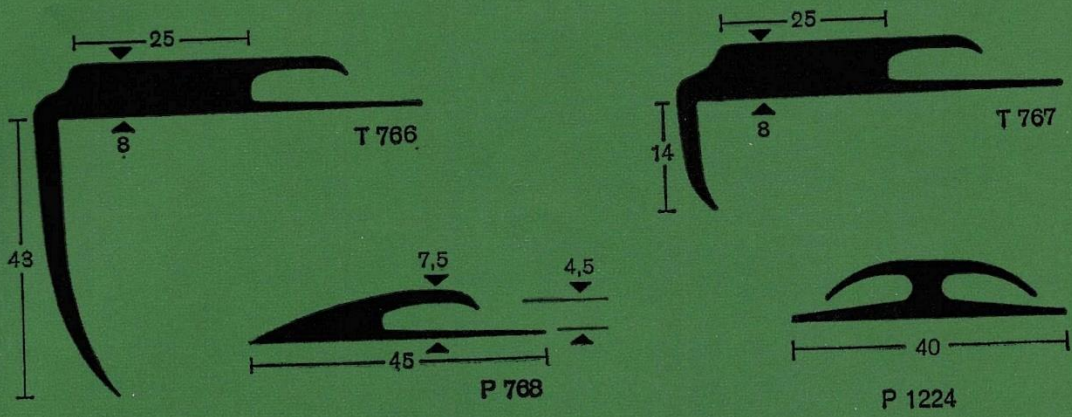

**Mipolam<sup>®</sup>** Spezialprofile für 3 mm Filzbelag, Fertigungslänge 4,50 m und 25 m\*

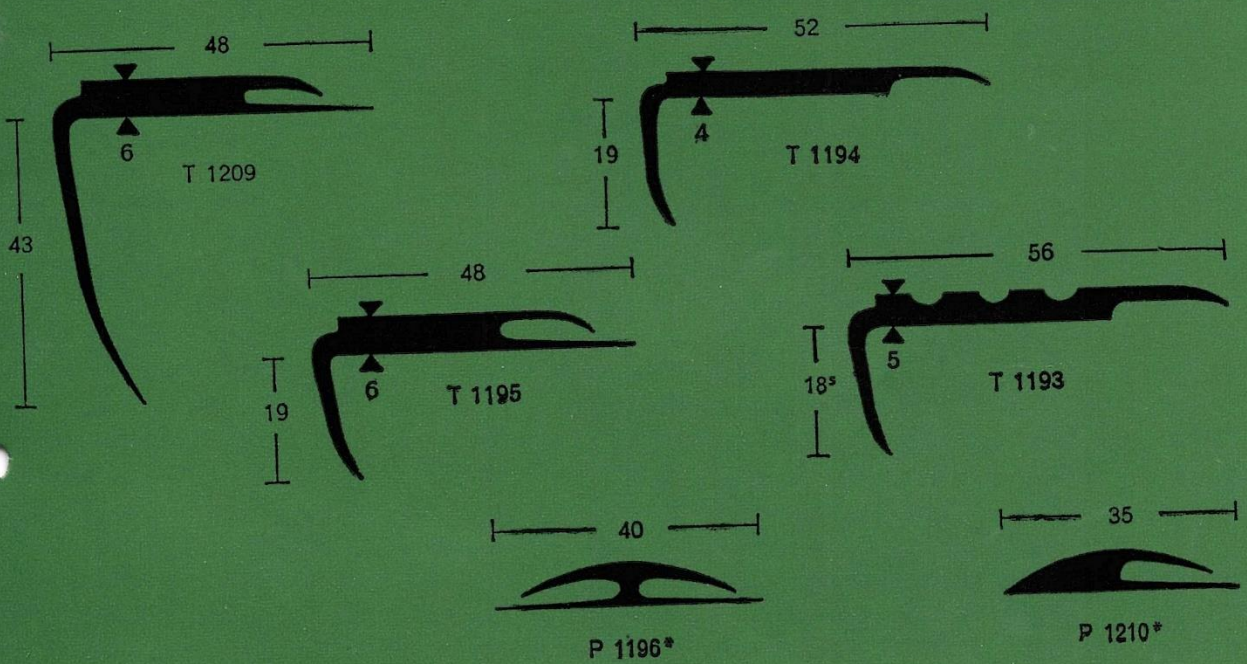

**Mipolam<sup>®</sup>** Viertelstäbe  
Fertigungslänge 25 m

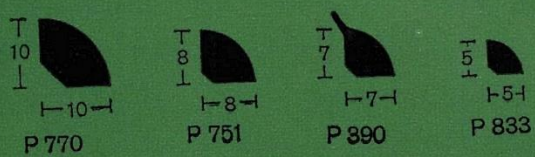

**Mipolam<sup>®</sup>** Wangenprofile, Fertigungslänge 5 m

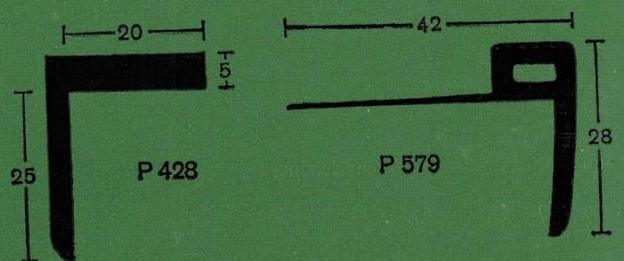



® = eingetragenes Warenzeichen

Xb 250 / 6 11 5

Bearbeitet: Dr. Volker Hofmann, Troisdorf, 18. November 2021



